

Šeškinės šlaitų geomorfologinio draustinio teritorijos su prieigomis tvarkymo ir kitos paskirties inžinerinių statinių, susisiekimo komunikacijų, inžinerinių tinklų tarp Geležinio Vilko g. ir Ukmergės g., Vilniuje, statybos projektas

## TECHNINĖ SPECIFIKACIJA

0	2024	Statybos leidimui, statybai		
LAIDA	DATA	LAIDOS STATUSAS. KEITIMŲ PRIEŽASTIS		
KVAL. PATV. DOK NR.		UAB APLAN Ulonų g. 2, Vilnius +37060979272	STATINIO PROJEKTO PAVADINIMAS  Šeškinės šlaitų geomorfologinio draustinio teritorijos su prieigomis tvarkymo ir kitos paskirties inžinerinių statinių, susisiekimo komunikacijų, inžinerinių tinklų tarp Geležinio Vilko g. ir Ukmergės g., Vilniuje, statybos projektas	
A1217/38 03	PV	Arūnas Andrašiūnas		
37425	SP PDV	Gytė Čeikuvienė		
1511	SA PDV	Dalia Kriaučiūnienė		
	<b>BAULAND</b>	MB "Bauland" Miglos g. 33-3, Vilnius +370 672 56744		
ŽVP-11	KDV	Agnė Dailidaitė		
	Arch.	Rasa Pilkauskaitė	DOKUMENTO PAVADINIMAS  Techninė specifikacija	
	Arch.	Donatas Baltrušaitis		
	Arch.	Milda Pacevičiūtė		
LT	STATYTOJAS: Vilniaus miesto savivaldybės administracija		DOKUMENTO ŽYMUO 23.643268-TP-SA-TS	Laida 0
			Lapas 1	Lapų 1

# TURINYS

<b>TECHNINĖ SPECIFIKACIJA</b>	<b>0</b>
<b>TURINYS</b>	<b>1</b>
<b>1. Privalomosios projekto sprendinių įgyvendinimo sąlygos ir paruošiamieji darbai</b>	<b>3</b>
1.1. Bendrieji nurodymai	3
1.2 Privalomieji projekto rengimo dokumentai	4
1.3 Kvalifikaciniai reikalavimai statybos rangovui ir subrangovams	5
1.4 Statybos rangovas ir subrangovas turi būti nustatyta tvarka atestuotos įmonės	5
1.5 Kiti reikalavimai statybos metu	5
1.6 Bendrieji reikalavimai statybos produktams (gaminiams ir medžiagoms), įrenginiams, darbams ir bendroji jų priėmimo statybvietėje tvarka	5
1.7 Geodezinis sprendinių nužymėjimas	5
1.8 Vandens nuleidimas	6
1.9 Paruošiamieji darbai	6
1.10 Sandėliavimas	6
<b>2. Darbų sauga, žemės darbai</b>	<b>6</b>
2.1 Saugos darbe reikalavimai dirbant su mechanizmais	7
2.2 Dangos pagrindo sluoksnių įrengimas	8
<b>3. Žemės darbai</b>	<b>8</b>
<b>4. Bendri nurodymai darbų vykdymui ir medžiagoms</b>	<b>8</b>
4.1. T.PT.2 Tropinio kietmedžio lentų danga	8
4.2. Nerūdijančio plieno turėklai	10
4.2.1 R-T Nerūdijančio plieno turėklas	10
4.2.2 T1-T Turėklas	11
4.2.3 PT-T Turėklai prie pakeltų takų	12
4.2.4 L2-T Laiptų turėklai	13
4.3. Tropinio kietmedžio suoliukai	13
4.3.1 R1-S Medinis suoliukas	13
4.3.2 R2-S1 Medinis suoliukas	14
4.3.3 R2-S2 Medinis suoliukas	15
4.3.4 T2-S1 Medinis suoliukas	16
4.3.5 T2-S2 Medinis suoliukas	17
4.3.6 T2-S3 Medinis suoliukas	18
4.4. Kiti architektūriniai elementai	19
4.4.1 MA-WC Lauko tualetas, trijų patalpų (gaminys)	19
4.4.2 MA-WCM Kietmedžio tašai fasado apdailai	21
Kietmedžio tašai fasado apdailai	21
4.4.3 A-3 Įmontuojami šviestuvai turėkluose	22

23.643268-TP-SA-TS	LAPAS	LAPŲ	LAIDA
	1	23	0

# 1. Privalomosios projekto sprendinių įgyvendinimo sąlygos ir paruošiamieji darbai

Šiame dokumente pateiktos techninės specifikacijos apima bendruosius reikalavimus, reikalavimus atlikti tyrimus, statybos darbų aprašus, medžiagų, reikalingų atlikti statybos darbus, kai kurių technologinių procesų, bandymų, statybos darbų priėmimo bei tipinės priežiūros aprašymus. Rangovas, skaičiuodamas savo paslaugų kainą iki sutarties pasirašymo privalo įvertinti šiame dokumente pateiktus reikalavimus.

## 1.1. Bendrieji nurodymai

Techninės specifikacijos (toliau - TS) apima techninius reikalavimus atskiriems statybos darbams, gaminiams ir įrenginiams, o taip pat nurodymus darbų kontrolei ir statinio naudojimui. Statybos produktų techninės specifikacijos apibrėžtos produkto, proceso ar paslaugos darniaisiais ir nedarniaisiais standartais.

Rangos metu naudojami statybos produktai turi turėti gamintojų/tiekėjų parengtus techninius dokumentus, eksploatacinių savybių deklaracijas, instrukcijas ir saugos informaciją. Rangos darbai privalo būti vykdomi laikantis Statybos įstatymo, statybos techninių reglamentų, projekto reikalavimų, metodinių nurodymų ir rekomendacijų bei Statytojo dokumentacijos reikalavimų.

Projekte nurodyti medžiagų/produktų/gaminių pavadinimai (susiję su konkrečiu gamintoju/tiekėju pavadinimais) gali būti keičiami į analogiškas, neprastesnias savybių nei nurodyta AR ir TS medžiagas/produktus/gaminius, suderinus su projekto vykdymo priežiūros vadovu ir projekto autoriumi ir statytoju (užsakovu).

Visi šiose TS nurodyti Lietuvos Respublikos standartai (LST) medžiagoms, darbams ir bandymams atitinka Europos standartus, taip pat nurodyti Europos (EN) ir tarptautiniai standartai (ISO), priimti Lietuvos standartais. Toms medžiagoms ir gaminiams, kuriems dar nėra parengti Lietuvos standartai, naudojami EN ar ISO standartai. Standartų sąrašai ir nuorodos į juos pateikti Statybos normatyvinių dokumentų bei standartų sąrašė bei atskiruose TS dalių skyriuose. Visi naudoti statybos produktų (gaminių ir medžiagų) ir įrenginių atitiktį įrodantys privalomieji dokumentai (atitikties sertifikatai, atitikties deklaracijos) privalo būti pateikti Statytojui (užsakovui). TS aprašyti aktualūs statybos techniniai reglamentai ir normatyviniai dokumentai, metodiniai nurodymai, įrengimo taisyklės, techninių reikalavimų aprašai detalizuoja statybos darbų specifiką, reikalavimus produktams ir jų įrengimo technologijai, taip pat nustato papildomus reikalavimus.

Visi statybos dalyviai, taip pat viešojo administravimo subjektai, inžinerinių tinklų ir susisiekimo komunikacijų savininkai (naudotojai), juridiniai ir fiziniai asmenys, kitos organizacijos, privalo vadovautis su šio projekto įgyvendinimu susijusiais teisės aktais ir norminiais techniniais dokumentais, taip pat jų naujaisiais pakeitimais bei papildymais. Nustojus galioti kuriam nors iš nurodytų dokumentų, galioja jį keičiantis dokumentas. Visiems statybos dalyviams privalomi ir visi sutarties vykdymo metu naujai priimti teisės aktai, jeigu jie susiję su vykdomo projekto įgyvendinimu.

Statinio statybos darbai vykdomi gavus statybos leidimą. Statybos darbai turi būti vykdomi pagal:

- Statinio projektą;
- Įstatymų, Vyriausybės nutarimų, teritorijų planavimo dokumentų, normatyvinių statybos techninių dokumentų, normatyvinių statinio saugos ir paskirties dokumentų reikalavimus;
- Viešojo administravimo subjektų, atliekančių statybos valstybine priežiūra, reikalavimus bei statinio saugos ir paskirties reikalavimų valstybinės priežiūros institucijų nustatytus reikalavimus;
- Statybos įmonės patvirtintas ir Aplinkos ministerijoje nustatyta tvarka įregistruotas statybos taisyklės;

23.643268-TP-SA-TS	LAPAS	LAPŲ	LAIDA
	2	23	0

- Statinio projekto vykdymo priežiūros vadovų (šios priežiūros dalių vadovų) ir statinio techninės (bendrosios ir specialiosios) priežiūros vadovų nurodymus.

## 1.2 Privalomieji projekto rengimo dokumentai

Techninis projektas „Šeškinės šlaitų geomorfologinio draustinio teritorijos su prieigomis tvarkymo ir kitos paskirties inžinerinių statinių, susisiekimo komunikacijų, inžinerinių tinklų tarp Geležinio Vilko g. ir Ukmergės g., Vilniuje, statybos projektas“ (toliau - Mamutų parkas) parengtas vadovaujantis:

- UAB „APLAN“, į.k. 302638855 (toliau – Projektuotojas), Vilniaus miesto savivaldybė, į.k. 188710061 (toliau – Užsakovas) ir UAB „Vilniaus vystymo kompanija“, į. k. 120750163 (toliau – Projekto valdytojas), pasirašyta pirkimo sutartimi;
- Statinio projektavimo techninė užduotimi (Technine specifikacija);
- Įgaliojimu;
- Teisinės registracijos Nekilnojamojo turto registre dokumentais;
- Toponuotrauka;
- Lietuvoje galiojančiais įstatymais, statybos reglamentais ir normomis;
- Geologiniais tyrimais.
- Vilniaus miesto bendruoju planu;
- Šeškinės Šlaitų geomorfologinio draustinio specialiuoju planu;
- Teritorijos prie Geležinio vilko, Lvovo, Žalgirio, Ukmergės, Paribio ir Saltoniškių gatvių detaliuoju planu.

### Lietuvos Respublikos įstatymai:

- Lietuvos Respublikos statybos įstatymas.
- Lietuvos Respublikos atliekų tvarkymo įstatymas.
- Lietuvos Respublikos žemės įstatymas.
- Lietuvos Respublikos želdynų įstatymas.
- Lietuvos Respublikos teritorijų planavimo įstatymas.
- Specialiųjų žemės ir miško naudojimo sąlygų įstatymas.
- Lietuvos Respublikos architektūros įstatymas.
- Lietuvos Respublikos nekilnojamojo kultūros paveldo apsaugos įstatymas.

### Statybos techniniai reglamentai:

- STR 2.03.01:2019 „Statinių prieinamumas“
- STR 1.01.02:2016 „Normatyviniai statybos techniniai dokumentai“.
- STR 1.01.03:2017 „Statinių klasifikavimas“.
- STR 1.01.08:2002 „Statinio statybos rūšys“.
- STR 1.04.04:2017 „Statinio projektavimas, projekto ekspertizė“.
- STR 1.05.01:2017 „Statybą leidžiantys dokumentai. Statybos užbaigimas. Statybos sustabdymas.“
- STR 1.12.06:2002 „Statinio naudojimo paskirtis ir gyvavimo trukmė“.
- STR 2.01.01(1):2005 „Esminis statinio reikalavimas. Mechaninis atsparumas ir pastovumas“.
- STR 2.01.01(2):1999 „Esminiai statinio reikalavimai. Gaisrinė sauga“.
- STR 2.01.01(3):1999 „Esminiai statinio reikalavimai. Higiena, sveikata, aplinkos apsauga“.
- STR 2.01.01(4):2008 „Esminiai statinio reikalavimai. Naudojimo sauga“.
- STR 2.01.01(5):2008 „Esminis statinio reikalavimas. Apsauga nuo triukšmo“.
- STR 2.01.01(6):2008 „Esminis statinio reikalavimas. Energijos taupymas ir šilumos išsaugojimas“.

### Kiti įstatymai, normos

- HN 131:2023 „Vaikų žaidimų aikštelės ir patalpos. bendrieji sveikatos saugos reikalavimai“
- RSN 156-94 „Statybinė klimatologija“.
- Lietuvos Respublikos darbo kodeksas.
- Lietuvos Respublikos civilinis kodeksas.
- Pastatų statyba. Užstatytos aplinkos prieinamumas ir naudojimas ISO 21542:2011.

23.643268-TP-SA-TS	LAPAS	LAPŲ	LAIDA
	3	23	0

- Šeškinės Šlaitų geomorfologinio draustinio specialusis planas.
- Teritorijos prie Geležinio vilko, Lvovo, Žalgirio, Ukmergės, Paribio ir Saltoniškių gatvių detaliojo plano dalies sprendinių keitimas.
- Šeškinės geomorfologinio draustinio ribojimai.
- Senamiesčio vizualinės apsaugos pozonio reikalavimai.
- Kiti Lietuvos Respublikos teisės aktai ir standartai.

### 1.3 Kvalifikaciniai reikalavimai statybos rangovui ir subrangovams

Statybos rangovas ir subrangovas turi būti nustatyta tvarka atestuotos įmonės.

### 1.4 Statybos rangovas ir subrangovas turi būti nustatyta tvarka atestuotos įmonės

Būtinai šie pagrindiniu vadovų kvalifikacijos atestatai:

1. Statinio projekto vykdymo priežiūros vadovo;
2. Projekto dalies vykdymo priežiūros vadovo;
3. Statinio statybos vadovo;
4. Statinio specialiųjų statybos darbų vadovo;
5. Statinio statybos techninės priežiūros vadovo;
6. Statinio specialiųjų statybos darbų techninės priežiūros vadovo.

### 1.5 Kiti reikalavimai statybos metu

Statybos metu statybos darbų vadovas turi užtikrinti šių reikalavimų vykdymą:

- Saugaus darbo;
- Gaisrinės saugos;
- Aplinkos apsaugos;
- Tinkamu darbo higienos sąlygų statybvietėje ir statomame statinyje užtikrinimo;
- Trečiųjų asmenų interesų apsauga statybos metu.

### 1.6 Bendrieji reikalavimai statybos produktams (gaminiais ir medžiagoms), įrenginiams, darbams ir bendroji jų priėmimo statybvietėje tvarka

- Statybos produktai (gaminiai ir medžiagos), įrenginiai privalo atitikti jų atitikties **techninėse specifikacijose nurodytiems reikalavimams**;
- Statyboje draudžiama naudoti medžiagas, kurių sudėtyje yra asbesto ar kitų draudžiamų cheminių priedų;
- Turi būti kaupiami ir saugomi statybos produktų (gaminų ir medžiagų), įrenginių kokybę įrodantys privalomieji dokumentai (atitikties sertifikatai, atitikties deklaracijos);
- Statybos produktų (gaminų ir medžiagų) pavyzdžiai derinami su projekto autoriais ir statytoju (užsakovu);
- Statybos produktų (gaminų ir medžiagų) gabenimo, saugojimo sąlygas nustato rangovas;
- Paslėptų darbų priėmimas vykdomas statybos techniniuose reglamentuose nustatyta tvarka;
- Laikančiųjų konstrukcijų, inžinerinių sistemų išbandymas vykdomas statybos techninių reglamentų nustatyta tvarka.

Turi būti taikomi šių standartų reikalavimai:

- Lietuvos standartai LST, LST EN, LST ISO
- Statybinių medžiagų, gaminų ir dirbinių gamyba

### 1.7 Geodezinis sprendinių nužymėjimas

Nužymima gairėmis linijinėje trasoje kas 50 (30) m, posūkiai bei lenktos kreivės nužymimos dažniau, užtikrinant kreivių atitikimą projekto sprendiniams. Žymima trasos pradžia, aikštelės, posūkio taškai, pabaiga, ašis kreivės, įrenginių vietos ir kiti charakteringi ir svarbūs objekto taškai.

23.643268-TP-SA-TS	LAPAS	LAPŲ	LAIDA
	4	23	0

## 1.8 Vandens nuleidimas

Atliekant darbus rangovas turi naudoti tinkamus statybos metodus, kad būtų užtikrintas vandens nuleidimas iš statybvietės, kad būtų išvengta žemės sankasai ir kitoms konstrukcijoms naudojamam grunto savybių pablogėjimo ar kitos žalos. Jei žala padaryta dėl rangovo kaltės, jis turi atlyginti visus nuostolius.

## 1.9 Paruošiamieji darbai

Teritorijoje gausu tarpukario, pokario laikų statybinių šiukšlių ir liekanų, tačiau jos nėra nužymėtos planuose ar statinių registruose - darbo rangos metu įvertinti, ar reikalinga jas šalinti. Senos dangos ir kitos sutvirtintos vietos turi būti išardytos statybvietės ruošimo metu. Visas statybinis laukas yra išvežamas. Statybvietės ruošimo metu taip pat turi būti išvalytos susikaupusios šiukšlės po esamais medžiais. Darbai medžių šaknų apsaugos zonose turi būti atliekami rankiniu būdu, prižiūrint kvalifikuotam arboristui.

Rangovas iš statybvietės turi pašalinti dirvožemį, augmeniją ir atliekas, kad šios medžiagos nepatektų į rengiamus pagrindus. Dirvožemio apimtys yra nurodytos kiekių žiniaraštyje. Pašalintas dirvožemis turi būti sandėliuojamas šiam tikslui skirtose vietose. Tikrinant išardymo darbus, turi būti patikrintas jų atitikimas projektui: ar iš statybvietės pašalintos visos projekte nurodytos medžiagos ir ar gruntas sutankintas. Visi šie darbai turi būti atlikti prieš takų įrengimo darbų pradžią.

Rangovas taip pat privalo atlikti visus projektuojamoje teritorijoje įvardintus darbus pateiktus želdynų inventorizavimo kortelėje. Siulomos būtinos arboristinės tvarkymo priemonės įvardintos dokumente: "Medžių inventorizavimas ir arboristinis įvertinimas Mamutų parkas, Vilnius" (2024 m). Darbai atliekami, želdinimo sezono metu ir prižiūrint kvalifikuotam arboristui. Želdinius tvarkančios įmonės privalo turėti specialistų, kuriems LIETUVOS RESPUBLIKOS ŽELDYNŲ ĮSTATYMO 12 straipsnio 1 dalyje nurodyta tvarka būtų suteikta teisė vykdyti želdinių veisimo, augančių medžių ir krūmų genėjimo, želdinių apsaugos nuo ligų ir kenkėjų, vejų ir gėlynų įrengimo darbus. Rangovas turi pašalinti visus projekte nurodytus medžius. Medžiai pjaunami rankiniais ar mechaniniais pjūklais. Plonų medžių kamienai išraunami su šaknimis. Storų medžių kelmai turi būti pašalinti kastuvais ar ekskavatoriais. Siekiant išvengti vandens prasiskverbimo į gruntą, po kelmų rovimo atsiradusios duobės tuoj pat turi būti užpiltos gruntu iki žemės paviršiaus lygio, gruntas sutankintas pagal reikalavimus.

**PASTABA: Jei atliekant darbus bus aptikta archeologinių radinių ar nekilnojamojo daikto vertingųjų savybių, darbai stabdomi, valdytojai ar darbus atliekantys asmenys apie tai privalo pranešti savivaldybės paveldosaugos padalinii vadovaujantis Lietuvos Respublikos nekilnojamojo kultūros paveldo apsaugos įstatymo 9 str. 3 d. Projekto sprendiniai turi būti koreguojami ar keičiami taip, kad užtikrintų vertingųjų savybių išsaugojimą.**

## 1.10 Sandėliavimas

Atliekamos medžiagos turi būti sandėliuojamos, ar gavus statybų vadovo leidimą, panaudotos kitiems statybos darbams, jei šių medžiagų panaudojimas nenumatytas projekte.

# 2. Darbų sauga, žemės darbai

Dirbti žemės darbus požeminių komunikacijų (elektros kabelių, dujotiekio ir kt.) zonoje leidžiama tik gavus paskyrą-leidimą ir šias komunikacijas eksploatuojančios įmonės raštišką leidimą. Taip pat draudžiama dirbti be nurodymo elektros perdavimo linijų apsauginėje zonoje. Prie leidimo turi būti pridedamas pasas (schema), sudarytas pagal darbo brėžinius, kuriame nurodytas komunikacijų išdėstymas ir įgilinimas.

Dirbti požeminių komunikacijų veikimo zonoje galima tik tiesiogiai vadovaujant darbų vadovui, o elektros kabelių ir veikiančio dujotiekio apsauginėje zonoje - tik stebint elektros ar dujotiekio tinklus eksploatuojančios įmonės atstovui.

23.643268-TP-SA-TS	LAPAS	LAPŲ	LAIDA
	5	23	0

Arti veikiančių komunikacijų leidžiama dirbti tik kastuvais. Kasti mechanizuotai ar naudoti smūginius įrankius (laužtuvus, kaplius, pleištus ir pneumatinius įrankius) draudžiama. Dirbantiems arti dujotiekio reikia naudotis dujokaukėmis, jie privalo būti instruktuoti, kaip apsisaugoti pajutus dujų kvapą

Kasant gruntą rankomis, darbininkai turi dirbti saugiam atstume (darbininkų darbo zonos neturi kirstis), kad neužgautų vienas kito naudojamais įrankiais. Vykdamas mechanizuotus žemės paruošimo ir statybos darbus reikia ypatingai stebėti tas darbų vietas, kur tikėtinos grunto nuošliaužos bei nuogriuvos.

Pavojingos vietos turi būti atitvertos ir pažymėtos atitinkamais įspėjimais užrašais. Dirbti tokiose vietose leidžiama tik po kasdieninės darbų vadovo apžiūros.

Kelių tiesimo mašinas ir transporto priemones leidžiama pastatyti, jomis dirbti arba važiuoti šalia iškasų (duobių, tranšėjų, griovių ir kt.) su nesutvirtintais šlaitais tokiu atstumu, koks nurodytas statybos darbų technologijos projekte.

Netikėtai aptikus požeminių įrenginių, komunikacijų, sprogstamųjų medžiagų ir šaudmenų, apie kuriuos nebuvo nurodyta, žemės kasimo darbus reikia nedelsiant nutraukti ir pranešti darbų vadovui (teritoriją aptverti). Draudžiama palikti radinius be apsaugos. Darbus tęsti galima tik tada, kai pavojingi radiniai bus pašalinti, teritorija kruopščiai patikrinta ir gautas atitinkamų tarnybų leidimas.

Tankinant gruntą plūktuvais, sumontuotais ant savaeigių mechanizmų, reikia laikytis šių reikalavimų - žmonės neturi būti arčiau kaip per 5 m nuo veikiančio plūktuvo;

Tankinat gruntą (savaeigiais, prikabinamais volais, pneumatinėmis vibravimo plokštėmis ar kt.), reikia laikytis šių reikalavimų:

- Veikiant plokštei negalima vibruojančios dalies liesti rankomis. Darbo pertraukų metu bei pereinant darbininkams iš vienos darbo vietos į kitą, vibravimo plokštė turi būti išjungta;
- Dirbant su kilnojama vibruojančiais įrankiais, įrenginiais būtina dėvėti apsaugančias nuo vibracijos pirštines ir avalynę, darbo metu kas 50 min. daryti 5-10 min. pertraukas, kurių metu pasivaikščioti, pamankštinti rankas ir kojas, trumpinti darbo laiką;
- Pneumatinio įrankio žarnos darbo metu tempti ir lenkti draudžiama. Neleistina, kad jos liestųsi su lynais, elektros kabeliais ir suvirinimo elektra įrankių laidais, kuriuose yra įtampa, taip pat su deguonies, acetileno ir kitų dujų žarnomis. Žarnos išdėstomos taip, kad per jas nevažinėtų transportas ir nevaikščiotų žmonės;
- Pernešant, kilnojami pneumatiniai įrankiai, įrenginiai laikomi už rankenos; žarna turi būti suvyniota į žiedą. Draudžiama pernešti įrankį laikant už žarnos;
- Tankinimo mašinos važiuojant kietu pagrindu, vibravimo plokštė turi būti išjungta; - tankinant volais, atstumas tarp volų turi būti ne mažesnis kaip 2 m;
- Tankinant gruntą nereversiniais volais, neturinčiais atbulinio vaizdo veidrodžių, draudžiama važiuoti atbuline eiga. Naudojant darbui elektrinius vibratorius reikia laikytis saugaus darbo su elektriniais kilnojama įrankiais taisyklių reikalavimų.

## 2.1 Saugos darbe reikalavimai dirbant su mechanizmais

Dirbti kelių tiesimo ir statybos mašinų (ekskavatorių, frezų, buldozerių, skreperių, greiderių, poliakalių, gręžimo, kėlimo, automobilių) mašinistu gali asmuo, ne jaunesnis kaip 18 metų, turintis mašinisto (traktorininko, vairuotojo) pažymėjimą, leidžiantį dirbti su šio tipo mechanizmu, pasitikrinęs sveikatą, apmokytas ir instruktuos. Visi kelių tiesimo darbuose naudojami savaeigiai mechanizmai darbo metu turi būti su įjungtais oranžinės spalvos mirksinčiais švyturėliais. Veikiančių mechanizmų darbo zonoje draudžiama būti pašaliniams asmenims, tiesiogiai nesusijusiems su mechanizmų darbu. Radus mechanizmų darbo zonoje didelių akmenų, kelmų ar kitų daiktų, būtina pašalinti kliūtį.

Elektros perdavimo linijų apsauginėje zonoje galima dirbti tik turint paskyrą-leidimą. Darbo metu turi patikimai veikti visos apsaugos priemonės ir įtaisai (apsauginiai vožtuvai, avariniai jungikliai ir kt.).

23.643268-TP-SA-TS	LAPAS	LAPŲ	LAIDA
	6	23	0

Visos judančios mašinos dalys turi būti uždengtos apsauginiais gaubtais. Dirbant kelių statybos mašinomis draudžiama:

- Ilipti, išlipti iš mašinos jos eigos metu;
- Dirbti esant atidarytomis kabinos durelėms;
- Dirbti su įjungtu švyturėliu;
- Dirbti krovinių kėlimo įrenginių veikimo zonoje;
- Kabinoje vežti žmones;
- Stovėti ant judančios mašinos laiptelio;
- Palikti veikiančią mašiną be priežiūros;
- Palikti neveikiančią mašiną nuokalnėje;
- Remontuoti esant įjungtam varikliui, kompresoriui ar esant oro slėgiui jungiamosiose žarnose.

## 2.2 Dangos pagrindo sluoksnių įrengimas

Kelio dangos tankinamos įvairių konstrukcijų volais. Darbui su volais vadovauja darbų vadovas.

Dirbant volu:

- Prieš pradėdamas darbą, mašinistas turi duoti signalą;
- Atstumas tarp dirbančių volų turi būti ne mažesnis kaip 5 m;
- Atstumas tarp prasilenkiančių volų– ne mažesnis kaip 1 m;
- Baigus darbą, apžiūrėtas ir nuvalytas volas pastatomas specialiai tam skirtoje vietoje.

## 3. Žemės darbai

Prieš žemės darbų pradžią dirvožemis turi būti nuimtas nuo visų plotų, kur bus vykdomi statybos darbai ir sandėliuojamas laikinose vietose pagal JT ŽS 17. Visi kasimo darbai turi būti atlikti pagal geometrinius matavimus, kurie pateikti brėžiniuose.

Atliekamas iškasų gruntas išvežamas į inžinieriaus nurodytą vietą. Išverstą gruntą reikia suprofiluoti taip, kad jis nebūtų plaunamas ir negalėtų užslinkti ant gretimos privačios nuosavybės žemės ar bet kokio kelio. Jei taip atsitiktų, Rangovas turi savo sąskaita nedelsdamas pašalinti pasekmes. Jei Rangovas nori panaudoti iškastą atliekamą gruntą kitiems reikalams, jis turi gauti raštišką inžinieriaus sutikimą.

**Neleidžiama atliekamą gruntą pilti ant viršutinio dirvožemio sluoksnio.** Žemės darbai turi būti atliekami, vadovaujantis gatvės projekto brėžiniais, darbų apimties žiniaraščiais, darbų aprašymu ir ST 188710638.06:2004.

Inžinerinė geologinė pagrindinių grunto tipų klasifikacija, savybės ir įvertinimas yra pateikti LST 1331:2015.

## 4. Bendri nurodymai darbų vykdymui ir medžiagoms

### 4.1. T.PT.2 Tropinio kietmedžio lentų danga

GRAFINĖ INFORMACIJA
---------------------

23.643268-TP-SA-TS	LAPAS	LAPŲ	LAIDA
	7	23	0



Projekto rengėjų vizualizacija

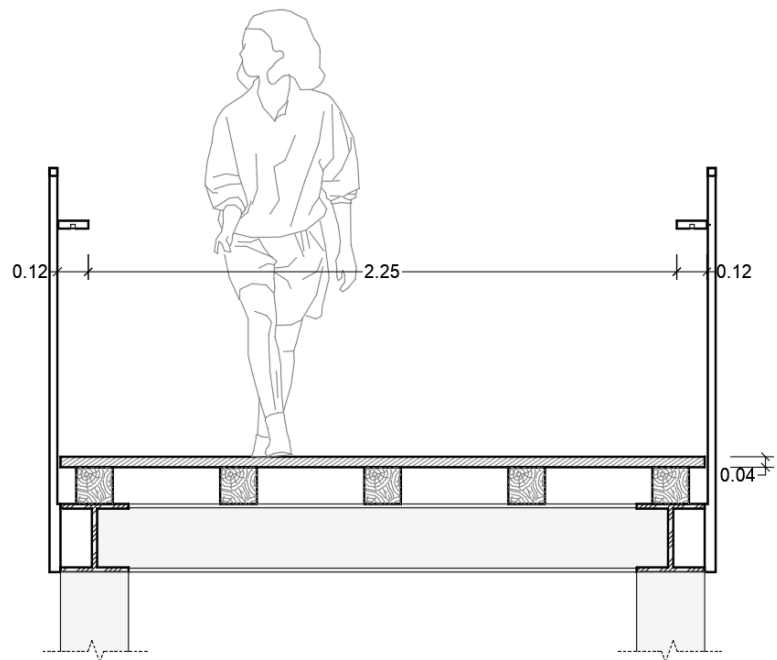

Pakelto tako pjūvis, konstrukcija tikslinama SK dalyje.

## APRAŠYMAS

**Regyklų R1, R2, R3 takams yra naudojama tropinio kietmedžio lentų danga, dangos technines specifikacijas žiūrėti TS skyrių 4.4. T.PT.2.**

Laisvas regyklų medinio tako plotis yra mažiausiai 2250 mm, regyklų praplatėjimai gali siekti iki 4400 mm. Pagrindinio tako medžio lentų dangos klojimo kryptis yra statmena tako kryptims, klojimo kryptis praplatėjimo vietose turi būti tikslinama darbo projekto metu ir derinama su projekto rengėjais (architektais).

Vidutinis tankis esant 12% drėgmei: 1,06 g/cm<sup>3</sup> (Paruoštos naudoti lauko sąlygomis)

Kietumas (Monnin): 10,7 N / mm<sup>2</sup>

Atsparumas lenkimui: 195,8 MPa

Išilginis susitraukimas T proc.: 10.3

Skersinis susitraukimas R proc.: 7.3

Stabilumas: mažai stabili

Lentos: Šakos iki 10 mm ir mažesnės šakos nevertinamos, išskyrus pūvančias ir iškritusias šakas; Šakų dydis apsprendžiamas imant jų aritmetinį vidurkį.

Sakų maišeliai: leidžiami iki 10mm pločio ir 60 mm ilgio;

Įtrūkimai: nekiauryminiai įtrūkimai: leidžiami vienetinais atvejais, kiauryminis įtrūkimas kiekviename gale – neilgesni nei dvigubas lentos plotis, kiauryminis įtrūkimas plokštumoje – neleidžiama.

Požievis: ¼ lentos pločio ir storio atžvilgiu per visą ilgį, nematomoje lentos pusėje.

Atsisluoksniavimas plokštumoje: leidžiami vienetinais atvejais iki 2 – 3 mm, atsisluoksniavusi medienos dalis nuo paviršiaus;

Matmenys: leidžiami nuokrypiai +/- 1mm storiui ir +/- 1.5mm pločiui

\*Vienetiniai atvejai: vertinama tik matoma plokštuma ir joje leidžiama max. 1 vnt aukščiau išvartų defektų per 3 bėginius lentos metrus.

\*Matoma lentos pusė: jei vertinama dailylentė, tai turima omenyje geroji jos pusė. Jei vertinama iš keturių pusių obliuota lenta (abi pusės vienodos), tai pasirenkama ir vertinama tik viena lentos pusė

23.643268-TP-SA-TS	LAPAS	LAPŲ	LAIDA
	8	23	0

Tropinio kietmedžio lentas montuoti ne žemesnės nei A2 klasės plieno medsraigčiais.

**PASTABA:** Objekto matmenys gali būti su 2% paklaida nuo originalių matmenų. Objekto parinkimas ir įrengimas vietoje derinimas su projektuotojais darbo rangos metu. Konstrukcija detalizuojama SK dalyje.

## 4.2. Nerūdijančio plieno turėklai

### 4.2.1 R-T Nerūdijančio plieno turėklas

#### GRAFINĖ INFORMACIJA



Projekto rengėjų vizualizacija

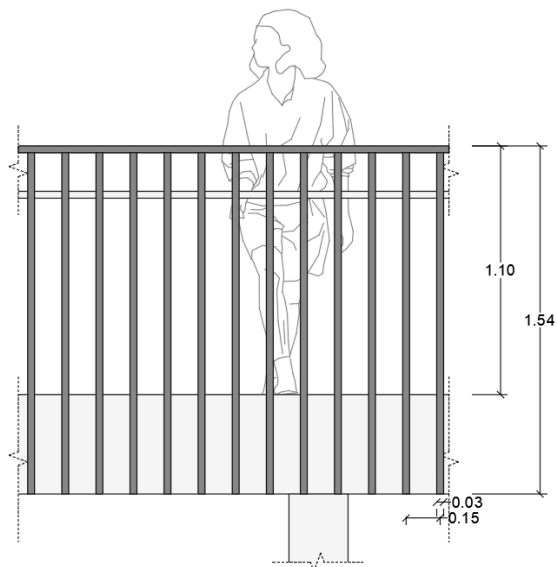
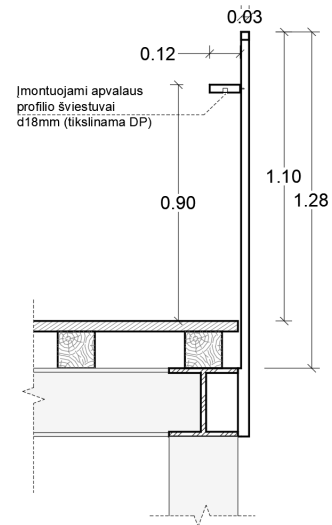

R-T turėklo tipinės detalės

#### APRAŠYMAS

Turėklo tipas naudojamas regyklų R1, R2, R3, pakelto tako T2 sprendiniams.

23.643268-TP-SA-TS	LAPAS	LAPŲ	LAIDA
	9	23	0

Turėklams naudojamas **nerūdijantis plienas**, dengtas miltelinu būdu, tamsiai pilkos spalvos, RAL 9004.

- **Turėklas.** Turėklo aukštis 1100 mm virš medinio tako viršutinės dalies. Bendras turėklo aukštis 1540 mm, bet turi būti tikslinama su SK dalimi darbo darbo projekto metu. **PASTABA: TURĖKLAS PILNAI DENGIA PAKELTŲ TAKŲ KONSTRUKCINĘ DALĮ, IK METALINĖS SIJOS APAČIOS;** Vertikalūs turėklo elementai yra apvalaus profilio, diametras 30 mm; Viršutinė horizontali metalinė dalis - kvadratinio profilio 30 x 30 (mm).
- **Porankis.** Įrengiamas 900 mm aukštyje virš medinio tako viršutinės dalies. Porankis yra stačiakampio profilio, matmenys: 115 x 30 (mm). Tvirtinimą žiūrėti SK dalyje. Numatomas apšvietimas, šviestuvo tipas A-3 (žr. SP-TS techninėje specifikacijoje, tikslinama E dalyje).

**PASTABA:** Turėklo tvirtinimo sprendiniai, konstrukcija detalizuojama SK dalyje. Apšvietimo įrengimas detalizuojamas E dalyje. Objekto matmenys gali būti su 2% paklaida nuo originalių matmenų. Objekto parinkimas ir įrengimas vietoje derinimas su projektuotojais darbo rangos metu.

#### 4.2.2 T1-T Turėklas

##### GRAFINĖ INFORMACIJA

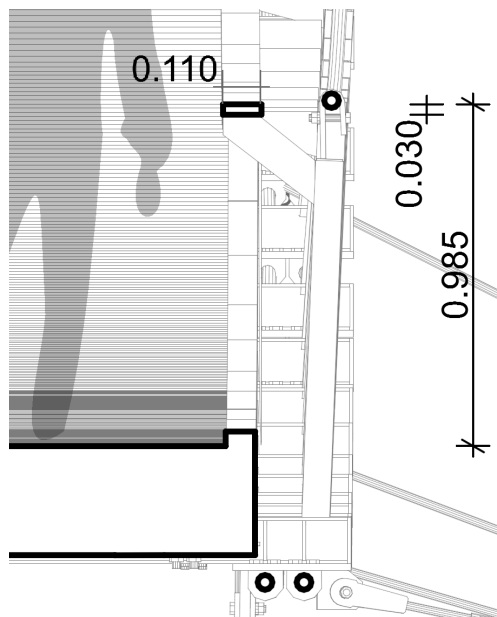

Metalo tinklo iliustracija

23.643268-TP-SA-TS	LAPAS	LAPŲ	LAIDA
	10	23	0

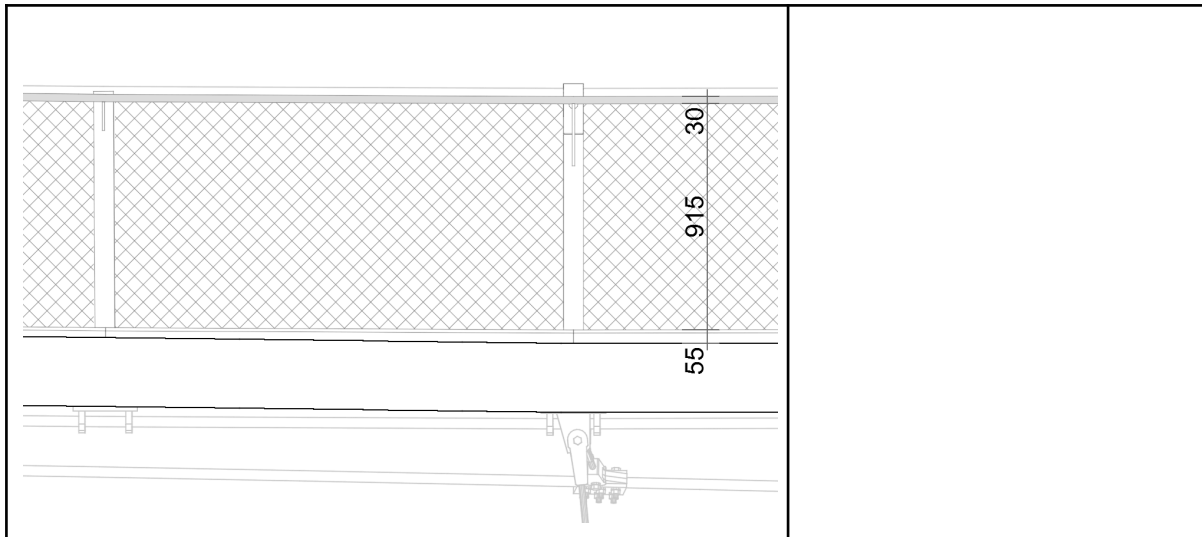

**APRAŠYMAS**

**Turėklo tipas naudojamas prie pakelto tako - T1-T.**

Medžiagos:

- **Nerūdijantis plienas**, dengtas miltelinu būdu, tamsiai pilkos spalvos, RAL 9004. Turėkluose numatomas apšvietimas, šviestuvo tipas A-3 (žr. šviestuvų techninėje specifikacijoje).
- **T1-M Apsauginis nerūdijančio plieno troselių (~1,5 mm) tinklas**, dengtas miltelinu būdu, RAL 9004. Akių dydis – rombo formos, minimalus aukštis 30 mm, maksimalus 75 mm, minimalus plotis 50 mm, maksimalus 75 mm. Tinklo aukštis 0,8 m.

Porankis įrengiamas 1000 mm aukštyje, porankis yra stačiakampio profilio. Turėkle įrengiamas apšvietimas, šviestuvo tipas A-3.

Pastaba: Turėklo tvirtinimo sprendiniai, konstrukcija detalizuojama SK dalyje. Apšvietimo įrengimas detalizuojamas E dalyje. Objekto matmenys gali būti su 2% paklaida nuo originalių matmenų. Objekto parinkimas ir įrengimas vietoje derinimas su projektuotojais darbo rangos metu.

**4.2.3 PT-T Turėklai prie pakeltų takų**

**GRAFINĖ INFORMACIJA**

23.643268-TP-SA-TS	LAPAS	LAPŲ	LAIDA
	11	23	0

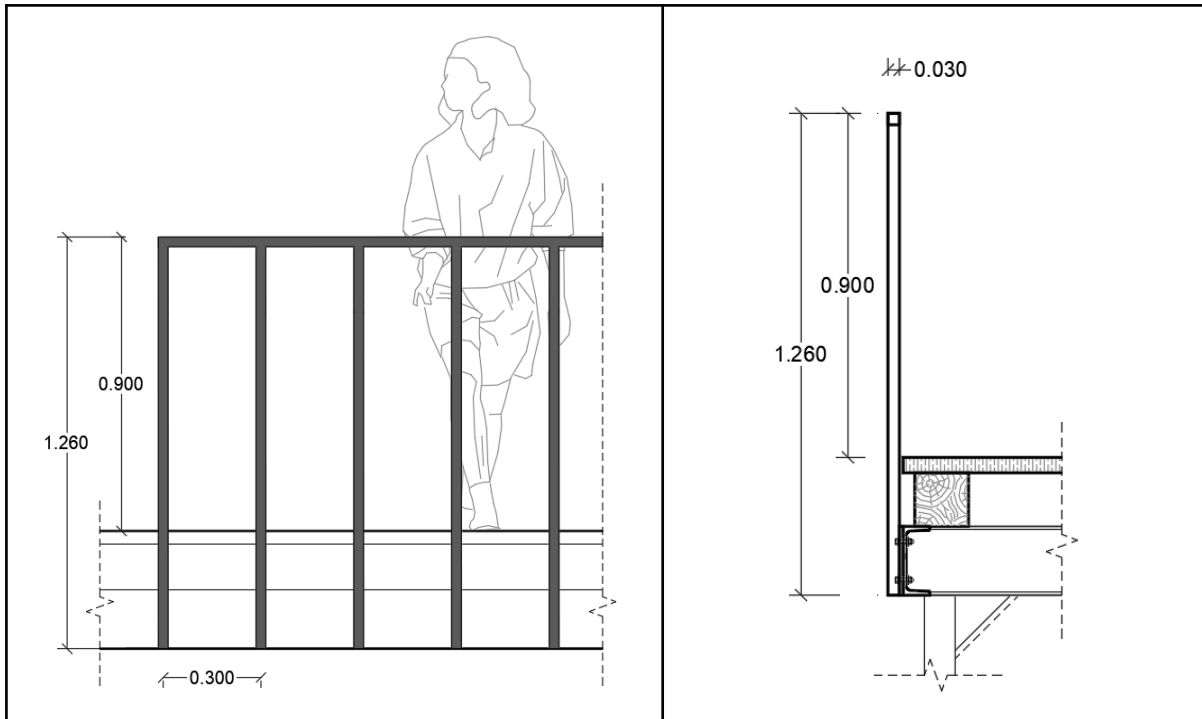

APRAŠYMAS

**Tipas naudojamas prie pakelto medinio tako PT-2.2.**

Apšvietimas montuojamas į porankį, šviestuvas A-3 (kaip nurodyta specifikacijoje)

Pakeltų takų turėklams naudojamas nerūdijantis plienas dengtas miltelinu būdu, tamsiai pilkos spalvos (RAL 9004) - svarbu išlaikyti spalvinį vientisumą tako apdailoje ir konstrukcijose.

Pastabos: Turėklo tvirtinimo sprendiniai, konstrukcija detalizuojama SK dalyje. Apšvietimo įrengimas detalizuojamas E dalyje. Objekto matmenys gali būti su 2% paklaida nuo originalių matmenų. Objekto parinkimas ir įrengimas vietoje derinamas su projektuotojais darbo rangos metu.

**4.2.4 L2-T Laiptų turėklai**

GRAFINĖ INFORMACIJA

23.643268-TP-SA-TS	LAPAS	LAPŲ	Laida
	12	23	0

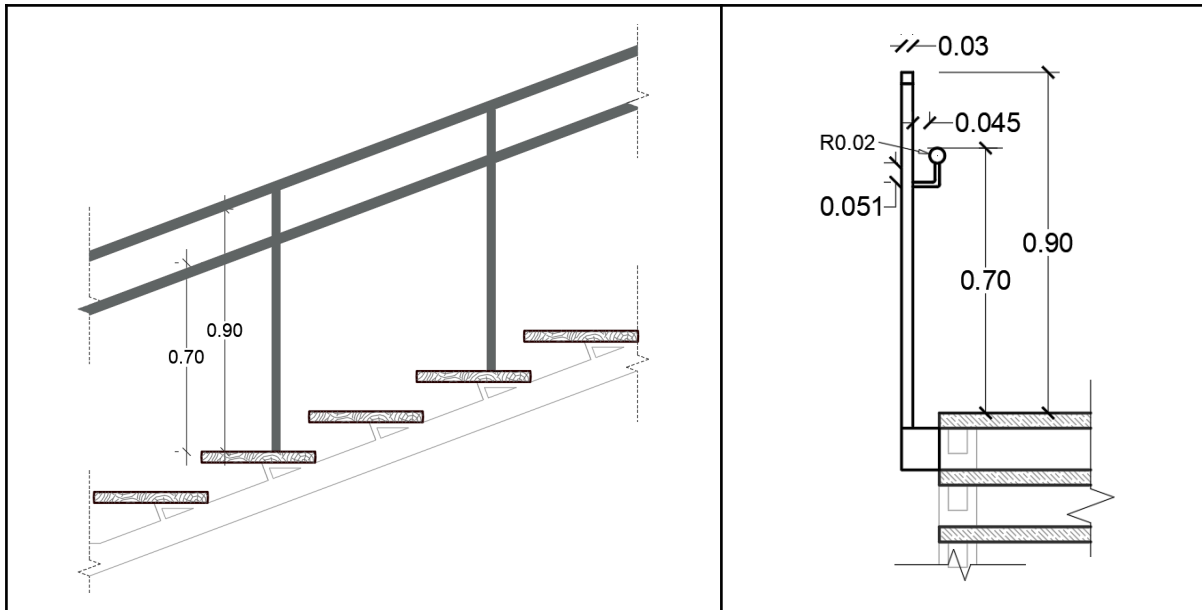

APRAŠYMAS

**Tipas naudojamas prie betono laiptų L-2**

Laiptų turėklams naudojamas nerūdijantis plienas dengtas miltelinu būdu, tamsiai pilkos spalvos (RAL 9004) - svarbu išlaikyti spalvinį vientisumą tako apdailoje ir konstrukcijose.

Bendras turėklo aukštis: 900 mm, ant turėklo 700 mm aukštyje įrengiamas antrasis porankis - apvalaus profilio, diametras 40 mm.

**Pastabos:** Turėklo tvirtinimo sprendiniai, konstrukcija detalizuojama SK dalyje. Objekto matmenys gali būti su 2% paklaida nuo originalių matmenų. Objekto parinkimas ir įrengimas vietoje derinimas su projektuotojais darbo rangos metu.

### 4.3. Tropinio kietmedžio suoliukai regyklėse

#### 4.3.1 R1-S Medinis suoliukas

GRAFINĖ INFORMACIJA

23.643268-TP-SA-TS	LAPAS	LAPŲ	LADA
	13	23	0

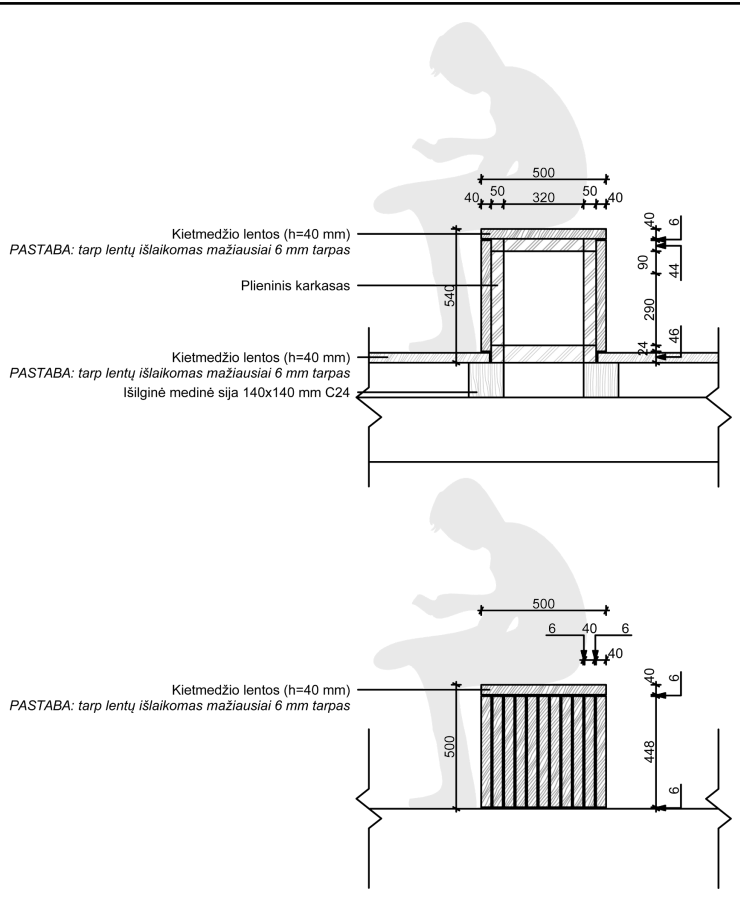
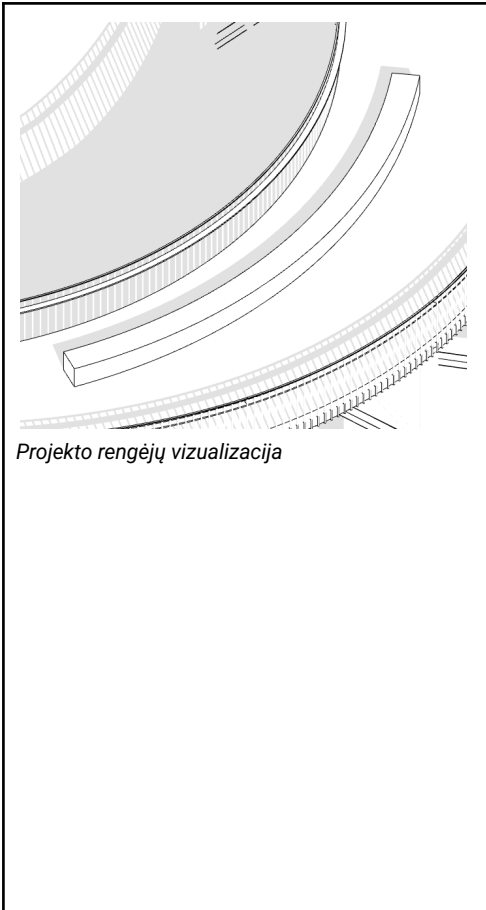

APRAŠYMAS

Regyklos R1 išplatėjimo vietoje numatoma poilsio zona su universalaus naudojimo suoliuku. Vienu metu suolu gali naudotis žmonių grupė, poilsio vieta pilnai pritaikoma naudotis žmonėms su negalia, šalia turi būti numatyta vieta neįgaliojo vežimėliui.

**Regyklos suolui - dėžei yra naudojama medžio lentų danga, technines specifikacijas žiūrėti TS skyriuje 4.4. T.PT.2.**

**Medžiagos:**

- **Medžio lentos - tropinis kietmedis, pvz. Azobe**, reikalinga derinti su projektuotojais (MB Bauland). Lentos yra stačiakampio profilio, 90 mm pločio, 40 mm storio. **Lentų technines specifikacijas žiūrėti TS skyriuje 4.4. T.PT.2.**

Objekto matmenys:  
 Suolo ilgis: 10010 mm  
 Suolo plotis: 500 mm  
 Suolo aukštis: 500 mm

**PASTABA:** Regyklos R1 medinio suolo konstrukcija, tvirtinimo sprendiniai detalizuojama SK dalyje. Objekto matmenys gali būti su 2% paklaida nuo originalių matmenų. Objekto parinkimas ir įrengimas vietoje derinimas su projektuotojais darbo rangos metu.

4.3.2 R2-S1 Medinis suoliukas

GRAFINĖ INFORMACIJA

23.643268-TP-SA-TS	LAPAS	LAPŲ	LAIDA
	14	23	0

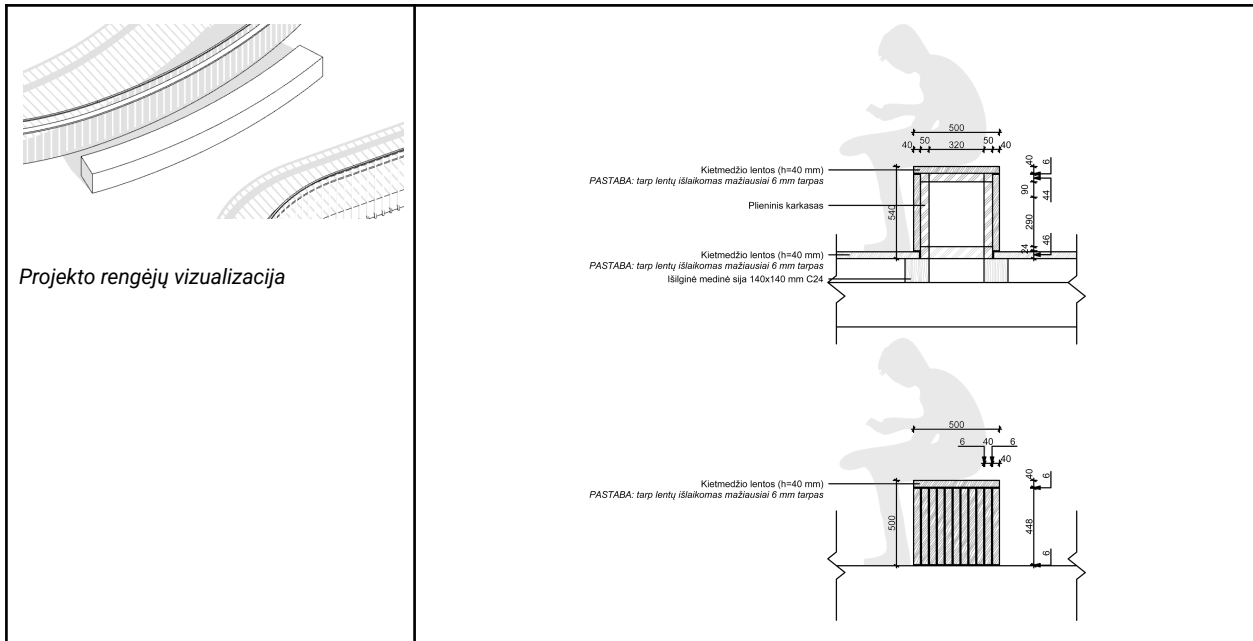

APRAŠYMAS

Regyklos R2 išplatėjimo vietoje numatoma poilsio zona su universalaus naudojimo suoliuku. Vienu metu suolu gali naudotis žmonių grupė, poilsio vieta pilnai pritaikoma naudotis žmonėms su negalia, šalia turi būti numatyta vieta neįgaliojo vežimėliui.

**Medžiagos:**

- Regyklos suolui - dėžei yra naudojama medžio lentų danga. Medžio lentos - tropinis kietmedis, pvz. Azobe, reikalinga derinti su projektuotojais (MB Bauland). Lentos yra stačiakampio profilio, 90 mm pločio, 40 mm storio. **Lentų technines specifikacijas žiūrėti TS skyriuje 4.4. T.PT.2.**

Objekto matmenys:

Suolo ilgis: 4760 mm

Suolo plotis: 500 mm

Suolo aukštis: 500 mm

**PASTABA:** Medinio suolo konstrukcija, tvirtinimo sprendiniai detalizuojama SK dalyje. Objekto matmenys gali būti su 2% paklaida nuo originalių matmenų. Objekto parinkimas ir įrengimas vietoje derinimas su projektuotojais darbo rangos metu.

**4.3.3 R2-S2 Medinis suoliukas**

GRAFINĖ INFORMACIJA

23.643268-TP-SA-TS	LAPAS	LAPŲ	LAIDA
	15	23	0

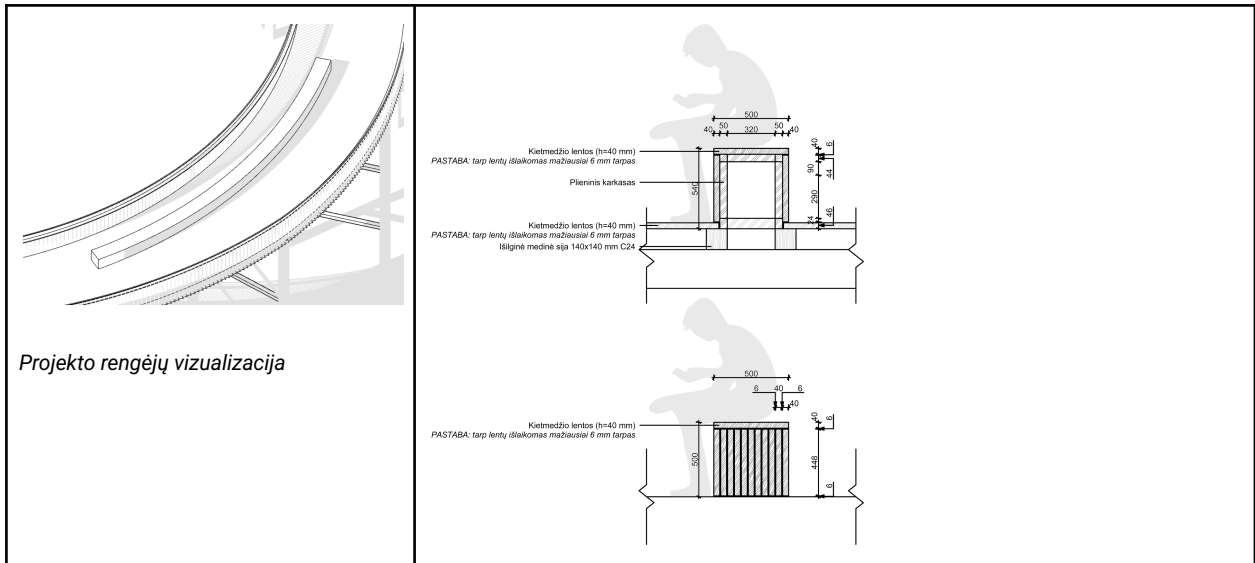

APRAŠYMAS

Regyklos R2 ir pėsčiųjų tilto sandūroje numatoma poilsio zona su universalaus naudojimo suoliuku. Vienu metu suolu gali naudotis žmonių grupė, poilsio vieta pilnai pritaikoma naudotis žmonėms su negalia, šalia turi būti numatyta vieta neįgaliojo vežimėliui.

**Medžiagos:**

- **Regyklos suolui - dėžei yra naudojama medžio lentų danga. Medžio lentos - tropinis kietmedis, pvz. Azobe, reikalinga derinti su projektuotojais (MB Bauland). Lentos yra stačiakampio profilio, 90 mm pločio, 40 mm storio. Lentų technines specifikacijas žiūrėti TS skyriuje 4.4. T.PT.2.**

Objekto matmenys:

Suolo ilgis: 12000 mm

Suolo plotis: 500 mm

Suolo aukštis: 500 mm

**PASTABA:** Medinio suolo konstrukcija, tvirtinimo sprendiniai detalizuojama SK dalyje. Objekto matmenys gali būti su 2% paklaida nuo originalių matmenų. Objekto parinkimas ir įrengimas vietoje derinimas su projektuotojais darbo rangos metu.

**4.3.4 T2-S1 Medinis suoliukas**

GRAFINĖ INFORMACIJA

23.643268-TP-SA-TS	LAPAS	LAPŲ	LAIDA
	16	23	0

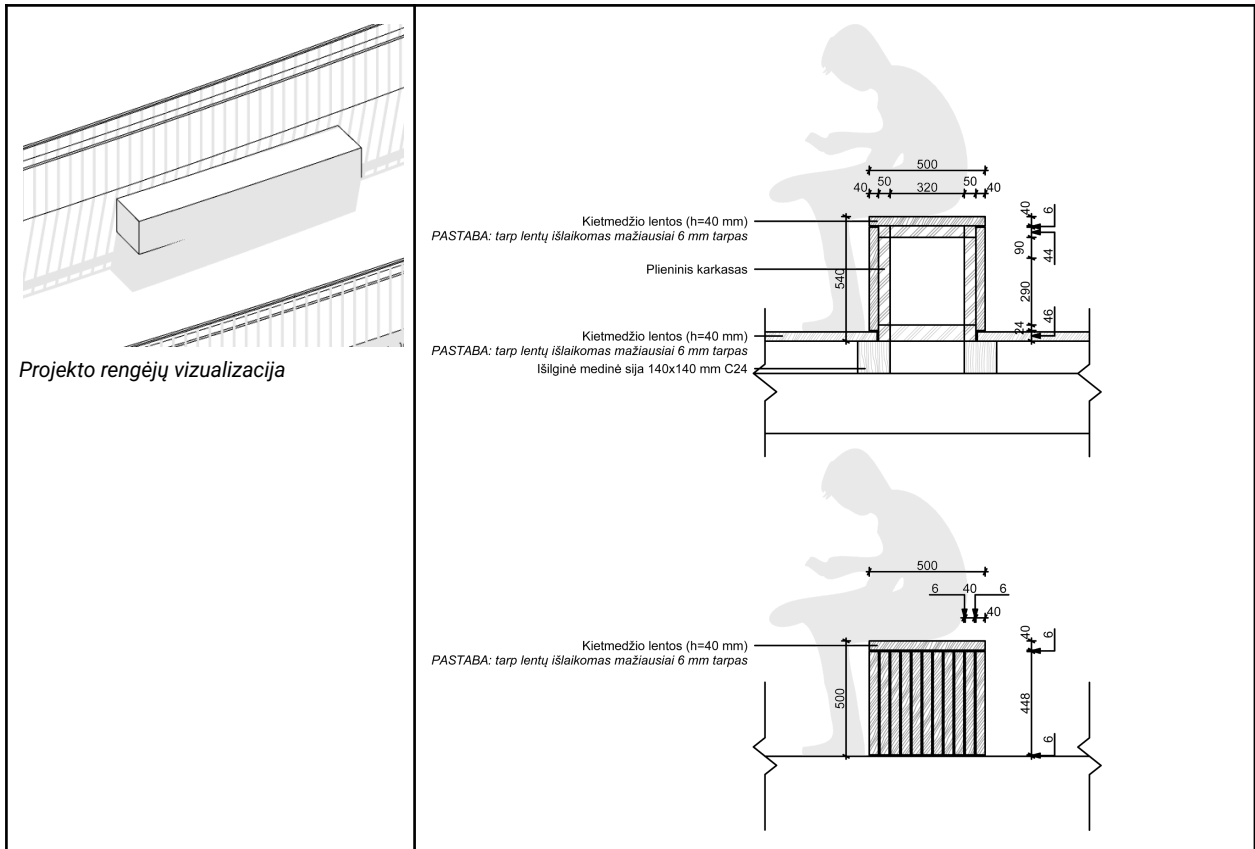

#### APRAŠYMAS

PT-2.1 pakelto tako išplatėjimo vietoje numatoma poilsio zona su universalaus naudojimo suoliuku. Vienu metu suolu gali naudotis žmonių grupė, poilsio vieta pilnai pritaikoma naudotis žmonėms su negalia, šalia turi būti numatyta vieta neįgaliojo vežimėliui. **Suolui - dėžei yra naudojama medžio lentų danga.**

#### Medžiagos:

- **Medžio lentos - tropinis kietmedis, pvz. Azobe**, reikalinga derinti su projektuotojais (MB Bauland). Lentos yra stačiakampio profilio, 90 mm pločio, 40 mm storio.

Suolo ilgis: 2800 mm

Suolo plotis: 500 mm

Suolo aukštis: 450-500 mm

Pastaba: Pakelto tako T2 medinio suolo konstrukcija, tvirtinimo sprendiniai detalizuojama SK dalyje. Objekto matmenys gali būti su 2% paklaida nuo originalių matmenų. Objekto parinkimas ir įrengimas vietoje derinimas su projektuotojais darbo rangos metu.

#### 4.3.5 T2-S2 Medinis suoliukas

#### GRAFINĖ INFORMACIJA

23.643268-TP-SA-TS	LAPAS	LAPŲ	LAIDA
	17	23	0

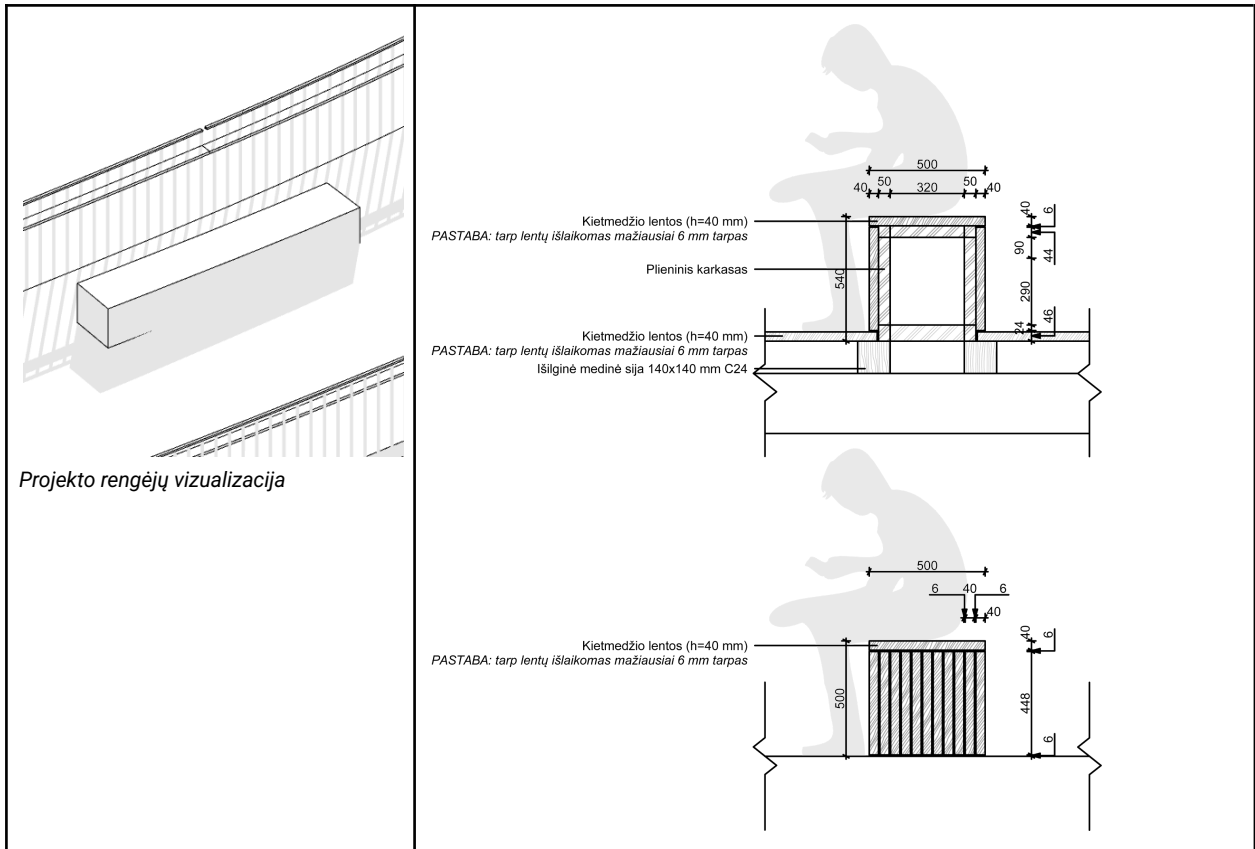

APRAŠYMAS

PT-2.1 pakelto tako išplatėjimo vietoje numatoma poilsio zona su universalaus naudojimo suoliuku. Vienu metu suolu gali naudotis žmonių grupė, poilsio vieta pilnai pritaikoma naudotis žmonėms su negalia, šalia turi būti numatyta vieta neįgaliojo vežimėliui. **Suolui - dėžei yra naudojama medžio lentų danga.**

**Medžiagos:**

- **Medžio lentos - tropinis kietmedis, pvz. Azobe,** reikalinga derinti su projektuotojais (MB Bauland). Lentos yra stačiakampio profilio, 90 mm pločio, 40 mm storio.

Suolo ilgis: 2800 mm

Suolo plotis: 500 mm

Suolo aukštis: 450-500 mm

**PASTABA:** Pakelto tako T2 medinio suolo konstrukcija, tvirtinimo sprendiniai detalizuojama SK dalyje. Objekto matmenys gali būti su 2% paklaida nuo originalių matmenų. Objekto parinkimas ir įrengimas vietoje derinimas su projektuotojais darbo rangos metu.

**4.3.6 T2-S3 Medinis suoliukas**

GRAFINĖ INFORMACIJA

23.643268-TP-SA-TS	LAPAS	LAPŲ	LAIDA
	18	23	0

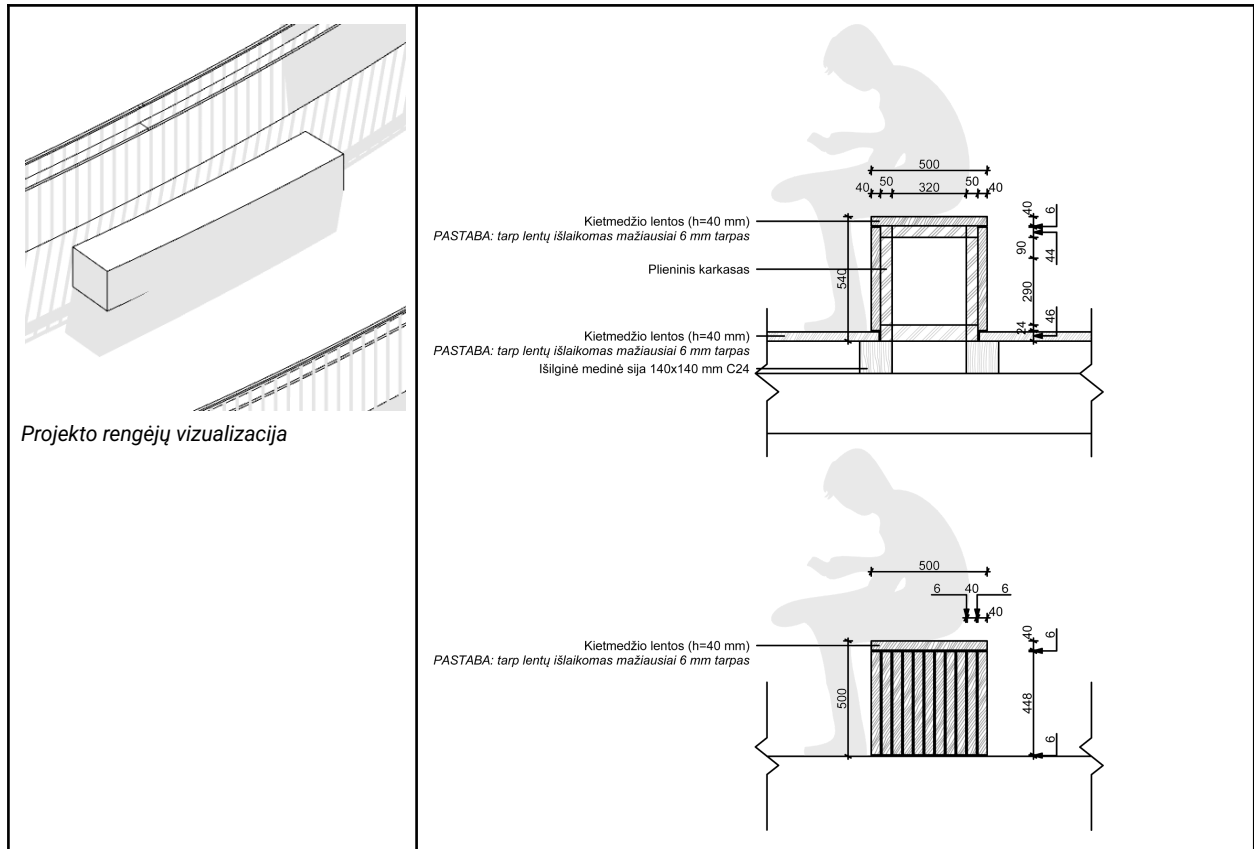

#### APRAŠYMAS

PT-2.1 pakelto tako išplatėjimo vietoje numatoma poilsio zona su universalaus naudojimo suoliuku. Vienu metu suolu gali naudotis žmonių grupė, poilsio vieta pilnai pritaikoma naudotis žmonėms su negalia, šalia turi būti numatyta vieta neįgaliojo vežimėliui. **Suolui - dėžei yra naudojama medžio lentų danga.**

#### Medžiagos:

- **Medžio lentos - tropinis kietmedis, pvz. Azobe**, reikalinga derinti su projektuotojais (MB Bauland). Lentos yra stačiakampio profilio, 90 mm pločio, 40 mm storio.

Suolo ilgis: 2800 mm

Suolo plotis: 500 mm

Suolo aukštis: 450-500 mm

**PASTABA:** Pakelto tako T2 medinio suolo konstrukcija, tvirtinimo sprendiniai detalizuojama SK dalyje. Objekto matmenys gali būti su 2% paklaida nuo originalių matmenų. Objekto parinkimas ir įrengimas vietoje derinimas su projektuotojais darbo rangos metu.

### 4.4. Kiti architektūriniai elementai

#### 4.4.1 MA-WC Lauko tualetas, trijų patalpų (gaminys)

Pavadinimas	Žymuo	Spalva	Matmenys	Aprašymas ir pastabos
-------------	-------	--------	----------	-----------------------

23.643268-TP-SA-TS	LAPAS	LAPŲ	LAIDA
	19	23	0

<p>Lauko tualetas</p>	<p>MA-WC</p>	<p>Žr. fasado apdailos aprašymą, tikslinama pasirinkus konkretų gaminį</p>	<p><b>Tualetu būdelės</b>                  Ilgis: 5830 mm                  Plotis: 3115 mm                  Antžeminis aukštis: 2300mm                  Bendras aukštis (su pamatu) 2570 mm</p> <p>Pastaba: Objekto matmenys gali būti su 2% paklaida nuo originalių matmenų.</p>	<p><b>Bent viena gaminio patalpa turi būti pritaikoma žmonėms su spec. poreikiais.</b></p> <p><b>Gaminio išorės apdaila:</b> Gaminio fasado apdaila betonas.</p> <p><b>Tvirtinimas:</b> gaminys statomas ant armuoto betono perdangos, storis 270 mm (tikslinama pasirinkus gaminį pagal gamintojo rekomendacijas). Rangovui pasirinkus konkretų gaminio gamintoją tvirtinimo sprendimas tikslinamas pagal gamintojo rekomendacijas ir garantijas.</p> <p><b>Charakteristikos lauko tualetu gaminiui, turi būti tikslinama pasirinkus konkretų gaminį:</b></p> <ul style="list-style-type: none"> <li>• <b>Tualetu korpusas pagamintas iš gelžbetonio.</b> Stogas su drenažu lietaus vandeniui.</li> <li>• <b>Grindų paviršiaus danga:</b> neslidžių plytelių danga, <b>slydumo atsparumo klasė R11.</b> Plytelių danga tikslinama darbo projekto metu derinant su užsakov/statytoju.</li> <li>• <b>Numatomas grindinis šildymas.</b></li> <li>• <b>Durys:</b> Jėjimo - nerūdijančio plieno durys 3 vnt.; techninio jėjimo plieno durys - 1 vnt. Rakinamos, antivandalinės, automatiškai atsirakinančios / užsirakinančios durys.</li> <li>• <b>Automatinis valymas.</b> Tualetu nustatymai ir valdymas iš techninės patalpos, kompiuteriu (menu - Lietuviškai).</li> <li>• <b>Vidaus elementai:</b> Nerūdijančio plieno klozetas ir pasikelianti sėdima dalis. Popieriaus laikiklis. Nerūdijančio plieno porankis ir pakaba (kabliukas). Laikiklis žmonėms su spec. poreikiais. Pagal poreikį numatyti ir kitus elementus. Naudojimo instrukcijos</li> <li>• <b>Numatomas vidaus patalpų LED apšvietimas, antivandalinis.</b></li> <li>• <b>Mokėjimo aparatas.</b> Prie kiekvieno jėjimo į patalpas montuojamas mokėjimo aparatas metaliniame korpuse, kuris atsparus aplinkos poveikiams. Atsiskaitymas monetomis, banko kortele, mobiliuoju telefonu. Mokėjimo aparatas turi būti aprobuotas naudojimui Lietuvoje.</li> </ul> <p><b>PASTABOS:</b> Visos medžiagos nedegios, atsparios ugniai, atitinka europinio standarto reikalavimus M0. Objekto matmenys gali būti su 2% paklaida nuo originalių matmenų. Objekto parinkimas ir įrengimas vietoje derinimas su projektuotojais darbo rangos metu.</p>
-----------------------	--------------	--	---	--

**Išklotinės (brėžiniai):**

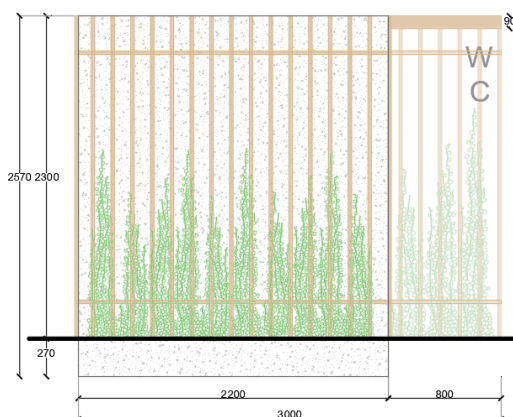

23.643268-TP-SA-TS	LAPAS	LAPŲ	LAIDA
	20	23	0

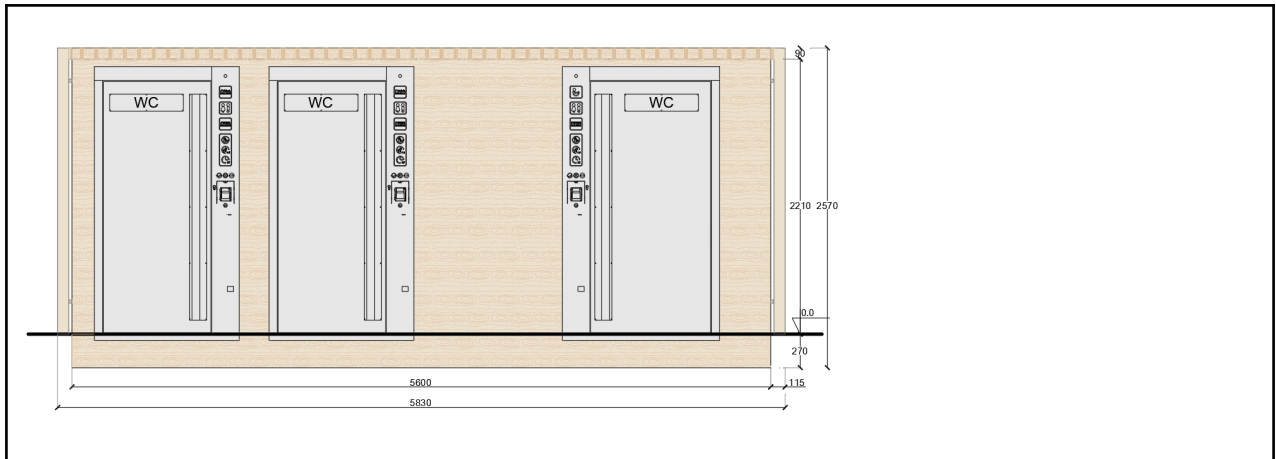

Planas (brėžiniai):

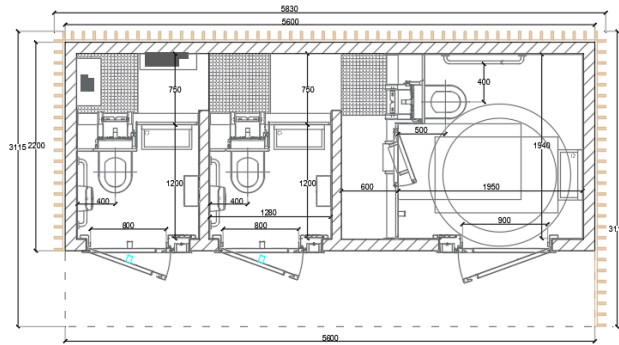

Analogas:



#### 4.4.2 MA-WCM Kietmedžio tašai fasado apdailai

Pavadinimas	Žymuo	Spalva	Matmenys	Aprašymas ir pastabos
Kietmedžio tašai fasado apdailai	MA-WC M	Natūrali mediena	<p><b>Kietmedžio tašo</b>                      Ilgis: 25 mm                      Plotis 90 mm                      Aukštis: 2300 mm                      Tarpai tarp tašų išlaikomi 90,3 mm, svarbu, kad būtų vienodi tarpai</p> <p>Pastaba: Objekto matmenys gali būti su 2% paklaida nuo originalių matmenų.</p>	<p>Fasado apdailai tropinis kietmedis, pvz. azobe, 90 mm pločio, 25 mm storio.</p> <p>Apdailos tvirtinimui prie fasado numatomi medienos tašeliai, medienai taikomas vakuuminis impregnavimas. Renkantis medienos rūšį reikalinga derinti su projektuotojais.</p> <p>Vidutinis tankis esant 12% drėgmei: 1,06 g/cm<sup>3</sup> (Paruoštos naudoti lauko sąlygomis)</p> <p>Kietumas (Monnin): 10,7 N / mm<sup>2</sup>                      Atsparumas lenkimui: 195,8 MPa                      Išilginis susitraukimas R proc.: 10.3                      Skersinis susitraukimas R proc.: 7.3                      Stabilumas: mažai stabili</p> <p>Lentos: Šakos iki 10 mm ir mažesnės šakos nevertinamos, išskyrus pūvančias ir iškritusias šakas; Šakų dydis apsprendžiamas imant jų aritmetinį vidurkį.</p> <p>Sakų maišeliai: leidžiami iki 10mm pločio ir 60 mm ilgio; Įtrūkimai: nekiauryminiai įtrūkimai: leidžiami vienetiniai atvejais, kiauryminis įtrūkimas kiekviename gale – neilgesni nei dvigubas lentos plotis, kiauryminis įtrūkimas plokštumoje – neleidžiama.</p> <p>Požievis: ¼ lentos pločio ir storio atžvilgiu per visą ilgį, nematomoje lentos pusėje.</p>

23.643268-TP-SA-TS	LAPAS	LAPŲ	LAIDA
	21	23	0

				<p>Atsisluoksniavimas plokštumoje: leidžiami vienetiniai atvejais iki 2 – 3 mm, atsisluoksniavusi medienos dalis nuo paviršiaus;                  Matmenys: leidžiami nuokrypiai +/- 1mm storiui ir +/- 1.5mm pločiui                  *Vienetiniai atvejai: vertinama tik matoma plokštuma ir joje leidžiama max. 1 vnt aukščiau išvartų defektų per 3 bėginius lentos metrus.                  *Matoma lentos pusė: jei vertinama dailylentė, tai turima omenyje geroji jos pusė. Jei vertinama iš keturių pusių obliuota lenta (abi pusės vienodos), tai pasirenkama ir vertinama tik viena lentos pusė                  Tropinio kietmedžio lentas montuoti ne žemesnės nei A2 klasės plieno medsaigčiais.  <b>PASTABOS:</b>                  Objekto matmenys gali būti su 2% paklaida nuo originalių matmenų. Objekto parinkimas ir įrengimas vietoje derinimas su projektuotojais darbo rangos metu.</p>
--	--	--	--	---

**Išklotinės (brėžiniai):**

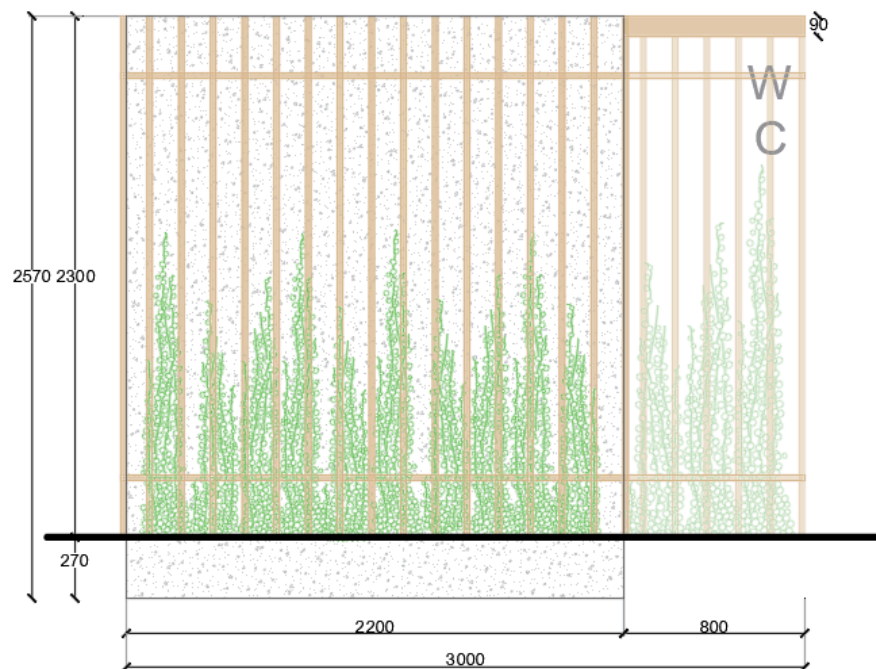

**4.4.3 A-3 Įmontuojami šviestuvai turėkluose - žr. E dalyje**

Pavadinimas	Žymuo	Gaminio spalva	Matmenys	Aprašymas ir pastabos
Įmontuojami šviestuvai turėkluose	A-3	Nerūdijančio plieno Žr. aprašymą	Šviestuvų skersmuo ≤ 20 mm, aukštis ≤ 30 mm  Pastaba: Objekto matmenys gali būti su 2% paklaida nuo originalių matmenų.	<p><b>Cilindro formos šviestuvai skirtas montavimui į apvalios arba kvadratinės/stačiakampės formos turėklus.</b></p> <p><b>Pagrindinės charakteristikos</b></p> <ul style="list-style-type: none"> <li>• <b>Medžiaga:</b> Nerūdijantis plienas.</li> <li>• Šviestuvo korpuso spalva nerūdijančio plieno.</li> <li>• <b>Įrengimas:</b> Korpuso išorinė dalis turi sriegį, šviestuvai tvirtinasi įsukant per sriegį. Tikslinti SP dalies brėžiniuose, E dalyje.</li> <li>• <b>Šviestuvų šviesos spalvos spektras: 1400K.</b> Įrengtas apšvietimas netrikdo gamtinių procesų ir gyvūnų elgesio</li> </ul>

23.643268-TP-SA-TS	LAPAS	LAPŲ	LAIDA
	22	23	0

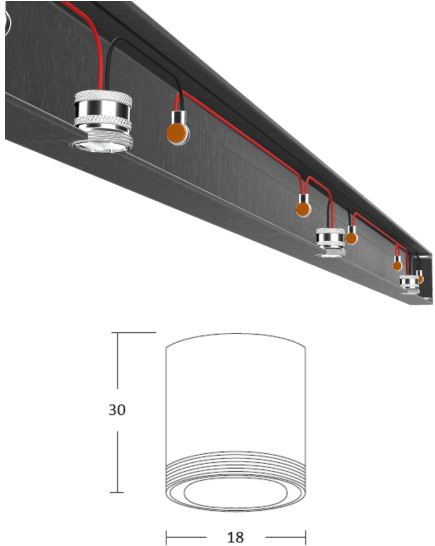
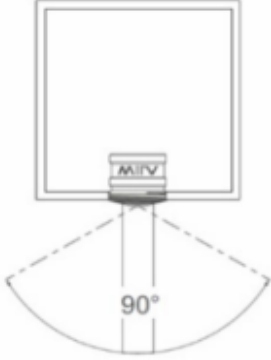
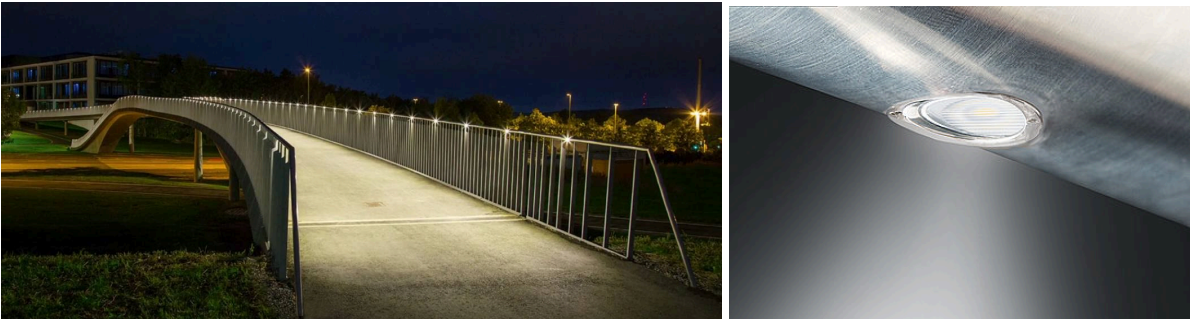
				<p>bei paros ritmo. Naudojama gintaro spalvos šviesos spalva.</p> <p><b>Techninės charakteristikos: Žiūrėti E dalį</b></p> <p><b>PASTABOS:</b> Objekto matmenys gali būti su 2% paklaida nuo originalių matmenų. Objekto parinkimas ir įrengimas vietoje derinamas su projektuotojais darbo rangos metu. Šviestuvo pilnai komplektacijai, tai yra šviestuvo korpusui, LED šviesos šaltiniui, optinei daliai ir elektronikai.</p>
<p><b>Išklotinės (brėžiniai):</b></p> 				<p><b>Šviestuvo įmontuoto turėkle pavyzdys (planas):</b></p> 
<p><b>Analogai:</b></p> 				

**PASTABA:** Jei atliekant darbus bus aptikta archeologinių radinių ar nekilnojamojo daikto vertingųjų savybių, darbai stabdomi, valdytojai ar darbus atliekantys asmenys apie tai privalo pranešti savivaldybės paveldosaugos padaliniiui vadovaujantis Lietuvos Respublikos nekilnojamojo kultūros paveldo apsaugos įstatymo 9 str. 3 d. Projekto sprendiniai turi būti koreguojami ar keičiami taip, kad užtikrintų vertingųjų savybių išsaugojimą.

23.643268-TP-SA-TS	LAPAS	LAPŲ	LAIDA
	23	23	0